



กรุณาอ่านคู่มือให้ละเอียดก่อนการใช้งาน

คู่มือการใช้งาน พัดลมไอเย็น รุ่น MIK-25EXN



กรุณาอ่านคู่มือให้ละเอียดก่อนการใช้งาน



สามารถดาวน์โหลดคู่มือได้
ตาม QR CODE



www.masterkool.com

มาสเตอร์คูล อินเตอร์เนชั่นแนล จำกัด (มหาชน)
22 ซอย 2 ถนนเทศบาลรังสรรค์เหนือ แขวงลาดยาว เขตจตุจักร กรุงเทพฯ 10900
KOOL LINE 02-953-8800, 02-015-5920

masterkoolfan @masterkoolfan www.masterkool.com

สารบัญ

1. คำเตือนและข้อควรระวังการใช้งาน	1
2. ภาพแสดงโครงสร้างพัดลมไอเย็น รุ่น MIK-25EXN	1
3. วิธีใช้งาน	2
3.1 การเติมน้ำ	2
3.2 การเริ่มการทำงาน/การกระจายลม	2
3.3 การปรับส่าย	3
3.4 การทำความเย็น	3
3.5 การควบคุมความชื้น	3
3.6 ระบบโอโซน	4
3.7 การปิดเครื่อง	4
4. ภาพแสดงการติดตั้งล้อ	5
5. การทำความสะอาดแผ่นกรองฝุ่นและแผ่นทำความเย็นรังผึ้ง	7
6. รูปและขนาดผลิตภัณฑ์	7
7. ปัญหาที่พบบ่อยและวิธีการแก้ไข	9
8. ข้อมูลทางเทคนิค	9

8. ข้อมูลทางเทคนิค

แรงลม	2500 ลูกบาศก์เมตร/ชั่วโมง
กำลังไฟฟ้า	120 วัตต์
แรงดันไฟฟ้า/ความถี่	220 โวลต์
กระแสไฟฟ้า	0.77 แอมแปร์
ประเภทของพัดลม	Axial
ประเภทของมอเตอร์	เฟสเดียว ความเร็ว 3 ระดับ
ความจุถังน้ำ	23 ลิตร
เสียง	≤ 52 เดซิเบล
ขนาด	52 x 36 x 93 มิลลิเมตร
น้ำหนักสุทธิ	13 กิโลกรัม

พัดลมไอเย็น รุ่น MIK-25EXN				
เลขที่	ปัญหา	สาเหตุที่อาจเป็นไปได้	การแก้ไข	หมายเหตุ
4	ปั๊มไม่สามารถทำงานเพื่อทำความเย็นได้	ปั๊มชำรุด	ซ่อมหรือเปลี่ยนปั๊มใหม่ให้ตรงตามรุ่นเดิม	
		การเชื่อมต่อบั๊มไม่แน่น	เชื่อมต่อให้แน่น	
5	ปั๊มทำงานแต่ไม่หมุนเวียนน้ำหรือแผ่นทำความเย็นรังผึ้งมีน้ำน้อยเกินไป	ตัวกรองปั๊มอุดตันหรือสกปรก	ทำความสะอาดตัวกรองของปั๊ม	
		ท่อจ่ายน้ำอุดตัน	ทำความสะอาดท่อจ่ายน้ำ	
		รางจ่ายน้ำที่อยู่เหนือแผ่นทำความเย็นรังผึ้งอุดตัน	ทำความสะอาดรางจ่ายน้ำเหนือแผ่นทำความเย็นรังผึ้ง	
6	น้ำล้นออกจากเครื่อง	แผ่นทำความเย็นรังผึ้งบางลง	เปลี่ยนแผ่นทำความเย็นรังผึ้ง	
		เส้นใยบนแผ่นทำความเย็นรังผึ้งฉีกขาด ทำให้น้ำไหลออกมา	เปลี่ยนแผ่นทำความเย็นรังผึ้ง	
		แผ่นทำความเย็นรังผึ้งมีน้ำมากเกินไป	ตรวจสอบปั๊มและรางจ่ายน้ำ	
7	มีกลิ่นไม่พึงประสงค์	พัดลมไอเย็นตั้งอยู่ใกล้กับแหล่งที่มีกลิ่นไม่พึงประสงค์หรือมีตะไคร่น้ำเกาะอยู่ในถังน้ำ	ทำความสะอาดถังน้ำและแผ่นทำความเย็นรังผึ้ง	
8	มีตะกอนสีขาวในถังน้ำและแผ่นทำความเย็นรังผึ้ง	น้ำมีปริมาณแคลเซียมสูง	ปล่อยน้ำทิ้งบ่อยขึ้นและล้างแผ่นทำความเย็นรังผึ้งบ่อยขึ้น	

1. คำเตือนและข้อควรระวังในการใช้งาน

- หลีกเลี่ยงการใช้พัดลมไอเย็นในพื้นที่ปิด บริเวณที่นำพัดลมไอเย็นไปใช้งานควรมีอากาศถ่ายเทสะดวก
- ควรตรวจสอบว่าแรงดันไฟฟ้าอยู่ในช่วง $\pm 5\%$ หรือไม่ แรงดันไฟฟ้าต่ำเกินไปจะทำให้ไม่สามารถเปิดพัดลมไอเย็นได้หรือทำให้เครื่องติดๆดับๆ และแรงดันไฟฟ้าที่ต่ำหรือสูงเกินไปอาจทำให้เครื่องชำรุดเสียหาย
- ก่อนเปิดเครื่อง กรุณาเติมน้ำใส่ถังเพื่อพัดลมไอเย็นจะได้ทำงานอย่างมีประสิทธิภาพ
- ถ้าสายอ่อนจ่ายกำลังไฟฟ้าชำรุด ต้องให้ผู้ทำหรือตัวแทนฝ่ายบริการหรือผู้ที่มีคุณสมบัติคล้ายกันเป็นผู้เปลี่ยน เพื่อหลีกเลี่ยงความเสี่ยงอันตราย
- เครื่องใช้ไฟฟ้านี้ไม่มีเจตนาให้ใช้โดยบุคคล (รวมถึงเด็ก) ที่ด้อยความสามารถทางร่างกาย ทางประสาทสัมผัส หรือจิตใจ หรือขาดประสบการณ์และความรู้ เว้นแต่จะได้รับการควบคุมดูแลหรือการสอนเกี่ยวกับการใช้เครื่องใช้ไฟฟ้าโดยบุคคลที่รับผิดชอบต่อความปลอดภัยของบุคคลเหล่านั้น
- เด็กควรได้รับการควบคุมดูแลเพื่อให้แน่ใจว่าจะไม่เล่นเครื่องใช้ไฟฟ้า
- เครื่องใช้ไฟฟ้านี้มีการต่อวงจรกับดินรวมอยู่ เพื่อการทำงานตามหน้าที่เท่านั้น

2. ภาพแสดงโครงสร้าง

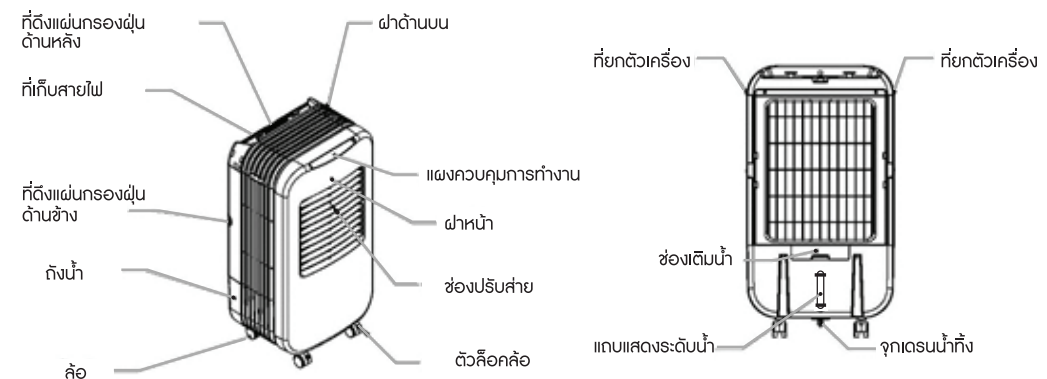

3. วิธีใช้งาน

3.1 การเติมน้ำ

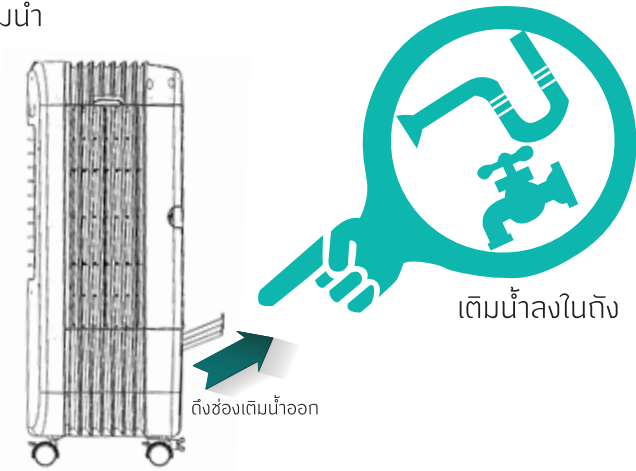

เติมน้ำโดยดึงช่องเติมน้ำที่อยู่ด้านหลังเครื่องออกแล้วนำภาชนะที่บรรจุน้ำเทน้ำลงไป
ในถังน้ำ หรือนำสายยางใส่ลงไปจนถึงน้ำแล้วเปิดก๊อกน้ำ เมื่อระดับน้ำในถังถึงระดับ “H” แล้ว
ให้หยุดเติมน้ำ

ข้อควรระวัง

ไม่ควรเติมน้ำในถังน้ำให้เกินระดับ “H” เพราะจะทำให้ น้ำกระเด็นออกจากถังน้ำในขณะที่เซ็นเซอร์
ปิดมไอเย็นได้

3.2 การเริ่มทำงาน/การกระจายลม

หลังจากกดปุ่มเครื่อง  ปิดมไอเย็นแล้ว ระบบจะเริ่มทำงานโดยเข้าสู่โหมดกระจายลม
ที่ “ระดับ 1(ต่ำ)” เมื่อกดปุ่ม “Speed” ที่แผงควบคุมหรือรีโมทคอนโทรล ปิดมจะเปลี่ยน
ระดับความเร็ว ท่านสามารถปรับความเร็วลมโดยการกดปุ่ม “Speed” ความเร็วลมจะเปลี่ยน
ได้ตามลำดับความเร็วโดยเริ่มต้นที่ ระดับ 1(ต่ำ) - ระดับ 2(กลาง) - ระดับ 3(สูง) ระดับความเร็วลม
จะวนซ้ำไปเรื่อยๆ

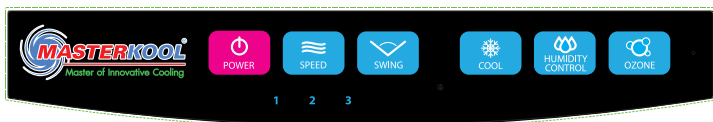

แผงควบคุมการทำงาน



รีโมทคอนโทรล

7. ปัญหาที่พบทั่วไปและวิธีแก้ไข

ปิดมไอเย็น รุ่น MIK-25EXN				
เลขที่	ปัญหา	สาเหตุที่อาจเป็นไปได้	การแก้ไข	หมายเหตุ
1	ปิดมไอเย็นไม่ทำงาน และไม่มีการตอบสนอง เมื่อกดปุ่มต่างๆ	ไฟฟ้าดับหรือการเชื่อมต่อ ไฟฟ้าไม่ถูกต้อง	วัดแรงดันไฟฟ้าขาเข้าและเชื่อมต่อไฟฟ้า ตามข้อกำหนด	แนะนำให้ใช้มิเตอร์วัดแรงดัน ไฟฟ้า เพราะไขควงวัดไฟไม่ สามารถวัดไฟฟ้าได้อย่าง ถูกต้อง
		ฟิวส์ AC เสียหายหรือวงจรหยุด ทำงานเพื่อป้องกันกระแส ไฟฟ้าเกิน	เปลี่ยนฟิวส์หรือกดปุ่มเปิดเครื่องใหม่	เปิดระบบป้องกันกระแส ไฟฟ้าเกินใหม่ ตรวจสอบ สาเหตุของไฟฟ้าเกิน
		แบตเตอรี่รีโมทคอนโทรลหมด	เปลี่ยนแบตเตอรี่	
		รีเลย์ความร้อนชำรุด	ซ่อมหรือเปลี่ยนแผงควบคุมใหม่ ให้ตรงตามรุ่นเดิม	
2	ไม่มีลมออกมาจาก เครื่องเมื่อกดปุ่ม  	มอเตอร์ชำรุด	ซ่อมหรือเปลี่ยนมอเตอร์ให้ตรงกับรุ่นเดิม	
		การเชื่อมต่อสายมอเตอร์ หลวมหรือไม่แน่น	ตรวจสอบการเชื่อมต่อสายมอเตอร์ ว่าถูกต้องหรือไม่	
		อุปกรณ์ป้องกันความร้อน ในมอเตอร์ทำงาน	ปิดเครื่องทิ้งไว้จนกว่ามอเตอร์ ปิดมจะเย็นจึงสามารถใช้งานได้ปกติ	มอเตอร์ทำงานหนักหรือ มอเตอร์ทำงานผิดปกติ
3	ปัดทำงานแต่ ทำความเย็นไม่พอ	แผ่นทำความเย็นรังผึ้งอุดตัน หรือสกปรก	ทำความสะอาดแผ่นทำความเย็นรังผึ้ง หรือเปลี่ยนใหม่	
		แผ่นกรองฝุ่นอุดตันหรือสกปรก	ทำความสะอาดแผ่นกรองฝุ่น หรือเปลี่ยนใหม่	
		แผ่นทำความเย็นรังผึ้งแห้ง หรือขาดน้ำขณะที่เครื่องทำ ความเย็นกำลังทำงาน	ตรวจสอบรางจ่ายน้ำว่ามีการอุดตัน หรือไม่ ตรวจสอบว่าปัดทำงานอย่าง ถูกต้องหรือไม่	
	ความชื้นในสภาพแวดล้อม สูงเกินไป		เมื่อเปิดใช้งานเป็นระยะเวลานาน ความชื้น สะสมในห้องจะสูงมาก ปิดมไอเย็น จึงไม่สามารถลดอุณหภูมิได้มากเท่ากับ วันที่มีความชื้นน้อยกว่า ควรปิดปัดและ เพิ่มการระบายอากาศมากขึ้น	

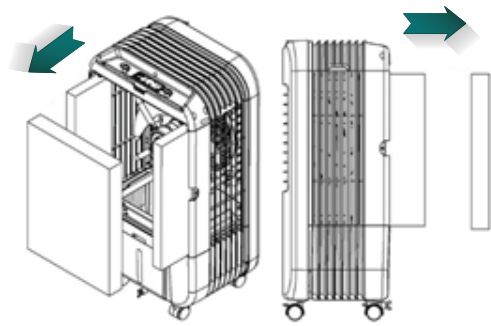

ดึงแผ่นทำความเย็นรังผึ้งด้านหลังและด้านข้างออกตามแนวลูกศร

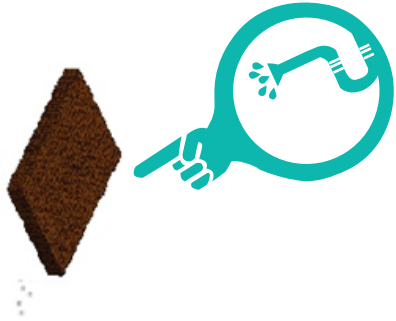

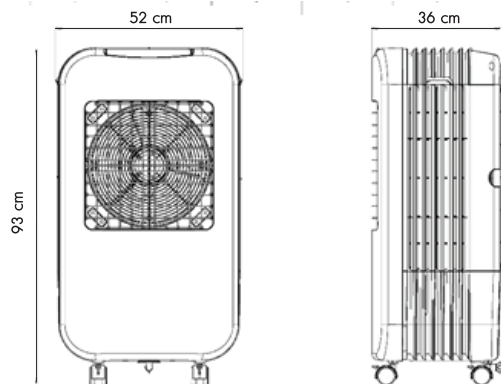

ล้างทำความสะอาดด้วยน้ำเปล่าและอาจใช้แปรงขนอ่อนร่วมด้วยในการขัดคราบสิ่งสกปรก

6. รูปร่างและขนาดผลิตภัณฑ์



3.3 การปรับสาย

เมื่อกดปุ่ม  บนแผงควบคุมหรือรีโมทคอนโทรล แผงกระจายลมแนวตั้งจะส่ายโดยอัตโนมัติ และเครื่องจะเข้าสู่โหมดส่าย เมื่อกดปุ่ม  ซ้ำอีกครั้ง แผงกระจายลมก็จะหยุดทำงาน

3.4 การทำความเย็น

สามารถเข้าสู่โหมดทำความเย็นโดยกดปุ่ม  บนแผงควบคุมหรือรีโมทคอนโทรล ถ้าต้องการหยุดโหมดทำความเย็น กดปุ่ม  ซ้ำอีกครั้ง ระบบก็จะหยุดการทำงานของโหมดทำความเย็น



หมายเหตุ

เมื่อโหมดทำความเย็นทำงาน ป้อนน้ำที่อยู่ภายในตัวถึงน้ำจะถึงน้ำขึ้นไปด้านบนและรดผ่านแผ่นทำความเย็นรังผึ้ง อากาศร้อนที่ไหลผ่านที่แผ่นทำความเย็นรังผึ้งก็เกิดการแลกเปลี่ยนความร้อนกับน้ำทำให้อากาศที่ไหลผ่านแผ่นทำความเย็นรังผึ้งที่เปียกน้ำมีอุณหภูมิลดลง ทั้งนี้อุณหภูมิจะลดมากหรือน้อยขึ้นอยู่กับความชื้นสัมพัทธ์และอุณหภูมิของอากาศในขณะนั้นด้วย การทำงานของโหมดทำความเย็นในกรณีที่มีการกระจายลมอยู่ระดับกลางหรือสูง เมื่อกด  พัดลมจะกลับมาที่กระจายลมต่ำสุดเป็นเวลา 30 วินาที จากนั้นจะกลับไปเป็นการกระจายลมตามเดิมที่ตั้งไว้ในตอนแรก



3.5 การควบคุมความชื้น

สามารถเข้าสู่โหมดควบคุมความชื้นโดยกดปุ่ม  บนแผงควบคุมหรือรีโมทคอนโทรล ถ้าต้องการจะหยุดการทำงานของโหมดควบคุมความชื้น กดปุ่ม  ซ้ำอีกครั้ง ระบบก็จะหยุดทำงานของโหมดทำความเย็น

หมายเหตุ

เมื่อโหมดควบคุมความชื้นทำงาน (ไฟแสดงสถานะ  จะติด) เมื่อความชื้นเกินค่า 75% ไฟแสดงสถานะจะกระพริบ โหมดทำความเย็นจะหยุดทำงานอัตโนมัติ และเมื่อความชื้นลดลงกว่า 70% ไฟแสดงสถานะจะหยุดกระพริบ โหมดทำความเย็นจะเริ่มทำงานอีกครั้ง และในกรณีที่กดปุ่ม  ซ้ำขณะที่ไฟแสดงสถานะกำลังกระพริบอยู่ ไฟจะดับเป็นการปิดโหมดการควบคุมความชื้นและโหมดทำความเย็นจะทำงานอีกครั้ง แม้ความชื้นเกินค่า 75%

3.6 ระบบโอโซน

เข้าสู่โหมดโอโซนโดยกดปุ่ม  บนแผงควบคุมหรือรีโมทคอนโทรล ถ้าต้องการหยุดโหมดโอโซน กดปุ่ม  ซ้ำอีกครั้ง ระบบก็จะหยุดการทำงานของโหมดโอโซน (โอโซนเป็นระบบฆ่าเชื้อโรคในน้ำ)

3.7 การปิดเครื่อง

กดปุ่ม  บนแผงควบคุมหรือรีโมทคอนโทรล อีกครั้งขณะเครื่องกำลังทำงานอยู่จะเป็นการปิดเครื่อง

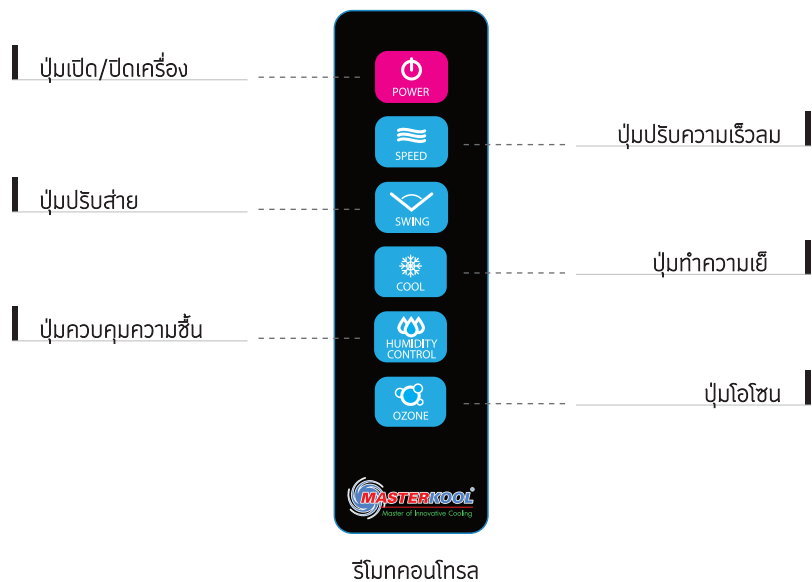
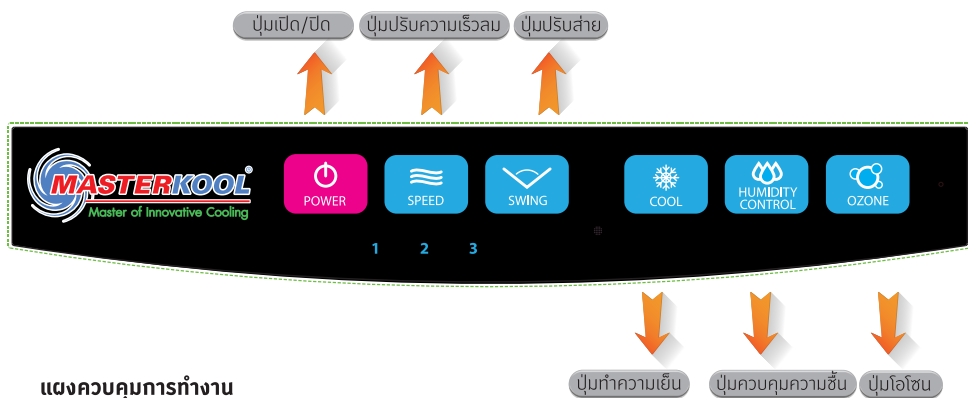

4. ภาพแสดงการติดตั้งล้อ

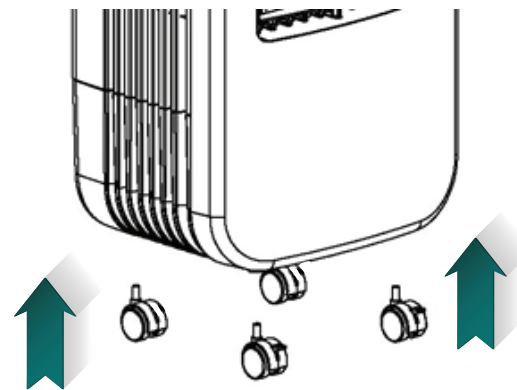

ควรติดตั้งล้อที่มีตัวล็อก 2 ล้อ ที่ด้านหลังเครื่อง ส่วนด้านหลังเครื่องควรติดตั้งล้อที่ไม่มีตัวล็อก 2 ล้อ

5. การทำความสะอาดแผ่นกรองฝุ่นและแผ่นทำความเย็นรังผึ้ง

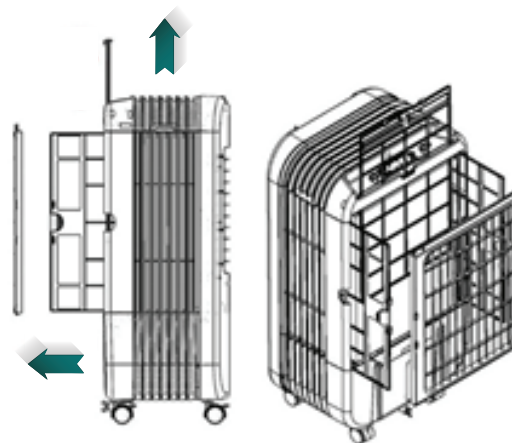

ดึงแผ่นกรองฝุ่นด้านหลังและด้านข้างออกตามแนวลูกศร (แนวตั้งและแนวราบ)